

Jehlová ložiska, lisované pouzdro

Základní rozměry			Základní hodnoty zatížení		Hodnoty rychlosti		Označení
F _w	D	C	dynamické C	statické C ₀	Referenční rychlost	Omezující rychlost	
mm			kN		ot/min		-
28	35	20	15,7	26,5	-	6300	HK 2820.2RS

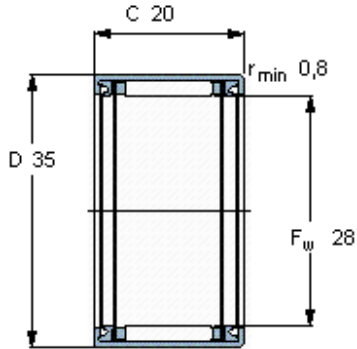

Odpovídající příslušenství

IR vnitřní kroužek	IR 22x28x20.5
LR vnitřní kroužek	LR 22x28x20.5
Těsnění G	-
SD těsnění	-